

INSTRUCTION GUIDE

Battery Door Chime RC4120
Congratulations on a wise purchase!

ENCLOSED YOU WILL FIND:

- Chime Receiver
- Chime Button
- Two 3-Volt lithium batteries (installed)
- Double-sided tape
- Screws
- Wall anchors

TOOLS/SUPPLIES NEEDED:

- Medium flat head screwdriver
- Small Phillips head screwdriver
- Ballpoint pen
- 7/32" drill bit
- Drill, if mounting with screws

BATTERIES NEEDED (NOT INCLUDED):

- 4 alkaline "D" batteries

MOUNTING BACK COVER OF CHIME BUTTON

Note: Mounting Chime Button on aluminum siding or metal door frame may reduce range. If button must be mounted on metal, try placing a 1/2" piece of wood between the button and the metal.

If you want to cover the wire hole from your existing button, save mounting of the new Chime Button until after removing the existing button.

1. Remove cover from back of Button by inserting flat head screwdriver in notch at bottom of transmitter and turn. Lift Chime Button cover away from the back plate.
2. For tape mounting:
 - A) Make sure surfaces are free of dust, oil, and other substances that could affect adhesion.
 - B) Attach double-sided tape to Chime Button back cover.
 - C) Making sure that the end with the hook-shaped latch is facing down, press cover firmly to mounting surface.
3. For screw mounting:

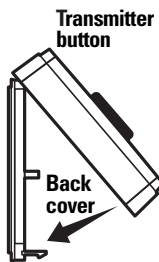

- A) Place Chime Button where desired and mark screw locations.
- B) Place Chime Button back cover against mounting surface and screw into marked locations using screws enclosed (may require drilling pilot holes on hardwoods).

4. Reattach the Chime Button to the installed back cover.

RECEIVER BATTERY INSTALLATION

1. Remove the two side battery covers by inserting a flat head screwdriver blade into the small rectangular opening on either side of the Chime. Then, rotate the blade which will release the cover and expose the battery compartment area.
2. Insert two "D" alkaline batteries into each compartment according to the (+/-) placement guides shown. A total of four batteries are required.
3. With batteries in place, reinstall the battery compartment covers. To do this, simply insert the three tabs of the battery cover into the front face of the Chime, then press down and in to snap the bottom in place. Repeat for the other side.

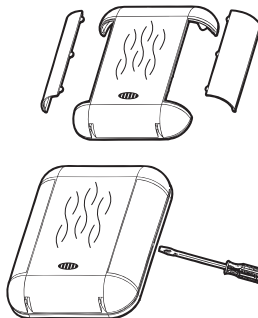

MOUNTING BATTERY-POWERED CHIME RECEIVER

Before mounting Receiver test desired location for operation.

1. Mark screw locations onto wall for position.
2. Drill 7/32" holes into wall for plastic anchors. Place anchors into holes and install silver screws.
3. Leave screw heads extending about 1/8" from wall.
4. Slide Receiver base onto screws and lock into slots.

TEST

Press Chime Button(s). Receiver should play tone and LED lights will flash while the tone or melody is playing. **Note:** If you want the LED lights to flash longer, select a longer melody.

CHANGING TONE/MELODY SELECTION

To change to a different tone or melody, press once on the small raised Button located on the bottom front of the Chime. Receiver will play next

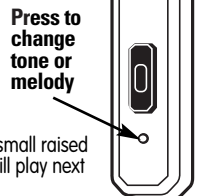

selection. To continue changing melody or selection, press down once again and wait for Receiver to confirm change. **Note:** If you change melody or tone too rapidly, the Receiver will not play each selection. Only last melody or tone selected will play. Selecting while Receiver is playing will switch the system to a new setting, but Receiver will only finish playing tone or melody already in progress.

FRONT/BACK DOOR CHIME OPERATION

With two Chime Buttons, scroll and set a different tone or melody for each door. By remembering which tone/melody is played, you can tell which button is pressed. Chime Buttons may also be used as hand-held pagers.

VOLUME CONTROL

Adjust loudness by moving volume control lever on back of Chime Receiver to desired position.

LED LIGHTS

To turn lights off, locate the ON/OFF switch in the right battery compartment. Push switch to "off".

TO REPLACE BUTTON BATTERIES:

1. Remove Chime Button from back cover by inserting flathead screwdriver in notch at bottom of Button and turn. Lift Chime Button cover away from the back plate.
2. Remove old batteries by placing a ballpoint pen in the slot directly beneath the batteries. Lift the top battery out of the battery compartment. Repeat with second battery. (Do not hit Chime Button to remove batteries - this could damage the Button.)
3. Replace old batteries with new batteries, positive (+) side up.

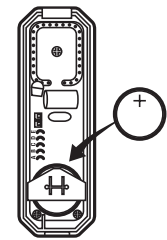
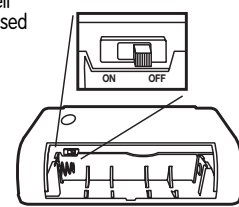

BATTERY CAUTION - Do not recharge, disassemble, heat above 100°C (212°F), or incinerate. Replace only with UL approved Type CR2032 3 volt lithium batteries, such as, Carlon RC3395. Use of another battery may cause failure of the transmitter and will void manufacturer's warranty and liability.

TROUBLESHOOTING TIPS

PROBLEM: Receiver does not sound when Chime Button is pressed. **SUGGESTION:** Verify that batteries are installed correctly and battery contacts are in the correct position. Try replacing batteries first. Check that Receiver and Button are placed within operating range.

GUIDE D'INSTALLATION

Carillon à piles RC4120

Nous vous félicitons de votre choix judicieux !

VOUS TROUVEREZ DANS CET ENSEMBLE :

- Un récepteur de carillon
- Un bouton de carillon
- Deux piles au lithium 3 volts (installées)
- Un ruban à deux faces
- Des vis
- Des ancrages muraux

LES OUTILS/FOURNITURES NÉCESSAIRES :

- Tournevis moyen à lame plate
- Un petit tournevis à pointe cruciforme
- Un stylo-bille
- Une mèche 7/32 po
- Percer, pour la pose avec des vis

PILES REQUISES (NON FOURNIES) :

- 4 piles alcalines D

MONTAGE DU DOS DU BOUTON DE CARILLON

Remarque : Installer le bouton de carillon sur une planche d'aluminium ou un cadre de porte en métal peut réduire la portée. Si le bouton doit être installé sur du métal, insérez une pièce de bois de 1/2 po entre le bouton et le métal.

Si vous voulez couvrir le trou de fil du bouton de sonnette existant, ne montez le nouveau bouton qu'après avoir enlevé le bouton existant.

1. Enlevez le couvercle au dos du bouton en insérant la lame plate du tournevis dans l'encoche au bas de l'émetteur et en tournant. Séparez le couvercle du bouton, de l'endos.
2. Montage avec le ruban :
 - A) Les surfaces doivent être libres de poussière, d'huile et de toute autre substance qui peut nuire à l'adhésion.
 - B) Posez le ruban à deux faces sur le dos du bouton.
 - C) Assurez-vous que le bout du bouton avec le petit crochet soit vers le bas. Pressez le dos fermement sur la surface de montage.
3. Montage avec les vis :

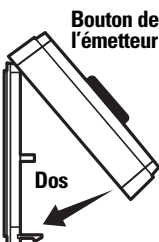

- A) Placez le bouton à l'endroit voulu et marquez la position des vis.
- B) Placez le dos du bouton contre la surface de montage et vissez-le en place avec les vis fournies (vous devrez peut-être percer un trou guide dans le bois dur).

4. Remettez le bouton du carillon sur l'endos installé.

POSE DES PILES DANS LE RÉCEPTEUR

1. Enlevez les deux couvercles latéraux en insérant la lame plate d'un tournevis dans la petite ouverture rectangulaire de chaque côté de la sonnette. Tournez la lame pour décrocher le couvercle et exposer le logement des piles.
2. Insérez deux piles alcalines D dans chaque logement, prenant soin de respecter la polarité (+ et -). Vous devez poser 4 piles en tout.
3. Les piles en place, remettez les couvercles. Pour ce faire, insérez simplement les trois pattes de chaque couvercle sous la devanture de la sonnette puis pressez le couvercle en place. Faites de même pour l'autre côté.

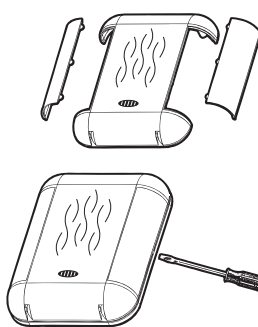

FIXATION DU RÉCEPTEUR ALIMENTÉ PAR PILES

Avant de monter le récepteur, faites un essai pour voir si l'endroit voulu convient.

1. Marquez l'emplacement des vis sur le mur.
2. Percez des trous de 7/32 po dans le mur et insérez les ancrages dans les trous. Posez les vis argentées.
3. Laissez la tête des vis dépasser d'environ 1/8 po.
4. Placez le boîtier du récepteur sur les vis et abaissez-le dans les fentes.

ESSAI

Appuyez sur le ou les boutons du carillon. Le récepteur devrait sonner et les témoins DEL clignoter pendant que la tonalité ou la mélodie joue. **Remarque :** Pour que les témoins DEL clignotent plus longtemps, choisir une mélodie plus longue.

CHANGEMENT DE LA TONALITÉ/MÉLODIE

Pour changer la tonalité ou la mélodie, appuyez une fois sur le petit bouton surélevé situé dans le bas, sur le devant



du bouton. Le récepteur jouera la nouvelle tonalité. Pour continuer de changer, appuyez une fois encore sur le petit bouton et le récepteur joue une autre tonalité. **Remarque :** Si vous changez la mélodie ou la tonalité trop rapidement, le récepteur ne fera pas jouer chaque sélection. Seule la dernière mélodie ou tonalité sera jouée. Faire un choix pendant que la tonalité joue fait passer au nouveau choix mais le récepteur ne fera que finir de jouer la tonalité ou la mélodie en cours.

CARILLON DE PORTE AVANT/ARRIÈRE

Avec deux boutons de carillon, défiler à travers les tonalités ou mélodies et en régler une différente pour chaque porte. En vous rappelant quelle mélodie est jouée, vous saurez quel bouton de porte est pressé. Les boutons peuvent aussi s'utiliser comme téléavertisseurs de main.

COMMANDE DE VOLUME

Régulez l'intensité sonore en poussant le levier de volume à la position voulue, au dos du récepteur du carillon.

TÉMOINS DEL

Pour éteindre les témoins, situer l'interrupteur dans le logement des piles de droite, et le pousser sur "off".

POUR REMPLACER LES PILES - BOUTONS :

1. Retirez le bouton de carillon du couvercle arrière en insérant la lame plate d'un tournevis dans l'encoche au bas du bouton et en tournant. Séparer le couvercle du bouton de la plaque arrière.
2. Enlever les piles usées et insérer un stylo-bille dans la fente directement sous les piles. Sortez la pile supérieure du logement et répétez pour la deuxième pile. Soulevez la pile du dessus. Faites de même pour l'autre pile (ne pressez pas le bouton en changeant les piles sinon vous risquez d'endommager le bouton).
3. Posez des piles neuves, côté positif (+) exposé.

MISE EN GARDE CONCERNANT LES PILES - Ne pas les recharger ni les ouvrir, les chauffer à plus de 100°C (212°F) ou les jeter au feu. N'utiliser que des piles au lithium 3 V de type CR2032 approuvées UL, comme les RC3395 de Carlon. Utiliser une autre pile peut causer une panne de l'émetteur et rendre nulle la garantie et la responsabilité du fabricant.

CONSEILS POUR LE DÉPANNAGE

PROBLÈME : Le récepteur ne sonne pas quand vous appuyez sur le bouton. **SUGGESTION :** S'assurer que les piles sont bien posées et que les plots sont à la bonne position. Commencez par remplacer les piles. Vérifiez si le récepteur et le bouton se trouvent en-deçà de la distance de portée.

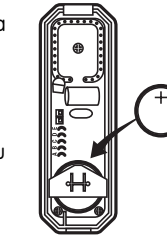
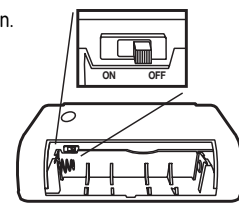

GUÍA DE INSTRUCCIONES

Timbre de puerta con batería RC4120

¡Lo felicitamos por su compra sabia!

SE ADJUNTA:

- Receptor del timbre
- Botón del timbre
- Dos baterías de litio de 3 voltios (instaladas)
- Cinta con pegamento por ambos lados
- Tornillos
- Anclajes de pared

HERRAMIENTAS/MATERIALES NECESARIOS:

- Destornillador mediano de cabeza plana
- Pequeño destornillador de cabeza
- Bolígrafo
- Broca de taladro de 7/32 de pulgada (5,5 mm)
- Haga las perforaciones correspondientes si utilizará los tornillos

BATERÍAS NECESARIAS (NO INCLUIDAS):

- 4 baterías alcalinas "D"

MONTAJE DE LA CUBIERTA POSTERIOR DEL BOTÓN DE TIMBRE

Nota: Instalando el botón de timbre en un panel de aluminio o montante de puerta en metal puede disminuir el alcance de operación. Si debe instalar el botón en una pieza de metal, intercale una pieza de madera de 1/2" entre el botón y el metal.

Si desea cubrir el agujero del alambre de su botón existente, guarde el montaje del nuevo botón de timbre hasta después de retirar el botón existente.

1. Retire la tapa de la parte posterior del Botón introduciendo el destornillador para tornillos de cabeza perdida en la ranura que se encuentra en la parte inferior del transmisor y gire. Levante la tapa del Botón del Timbre alejándola de la placa posterior.
2. Para montaje con cinta:
 - A) Asegúrese de que las superficies estén sin polvo, aceite y otras sustancias que podrían afectar la adhesión.
 - B) Instale la cinta con pegamento por ambos lados en la tapa posterior del botón de timbre.
 - C) Presione la tapa de la campanilla firmemente sobre la superficie de montaje asegurándose de que el extremo con la traba en forma de gancho esté apuntando hacia abajo.
3. Para montaje con tornillos:

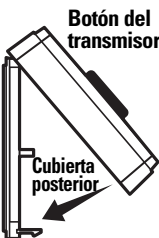

- A) Coloque la plantilla del botón de timbre donde lo desee y marque las ubicaciones de los tornillos.
- B) Coloque la cubierta posterior del botón de timbre contra la superficie de montaje y atornille en las ubicaciones marcadas, usando los tornillos incluidos (puede necesitar perforar agujeros guía en las maderas duras).

4. Vuelva a colocar el Botón del Timbre a la tapa posterior instalada.

INSTALACIÓN DE LA BATERÍA DEL RECEPTOR

1. Retire las dos cubiertas laterales de las baterías insertando un destornillador de cabeza plana en la pequeña abertura rectangular en uno de los dos lados del timbre. Luego, gire la hoja así la tapa y dejando al descubierto el área del compartimento de las baterías.
2. Inserte dos baterías alcalinas "D" en cada compartimento según las guías de colocación (+/-) mostradas. Se requiere un total de 4 baterías.
3. Con las baterías en su sitio, reinstale las cubiertas del compartimento de baterías. Para hacerlo, simplemente inserte las tres lengüetas de la cubierta de las baterías en la cara del carillón, luego presione hacia abajo y hacia adentro para insertar todo bien. Repita lo mismo para el otro lado.

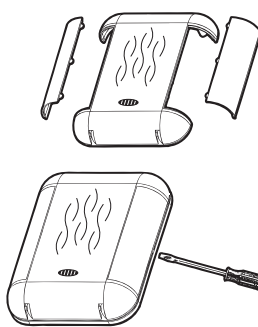

MONTAJE DEL RECEPTOR DEL TIMBRE CON BATERÍA

Antes de montar el receptor, pruebe si funciona en la ubicación deseada.

1. Marque la ubicación de los tornillos en la pared a fin de determinar la posición.
2. Taladre agujeros de 7/32 de pulgada (5,5 mm) en la pared para los anclajes plásticos. Coloque los anclajes en los agujeros e instale los tornillos plateados.
3. Deje las cabezas de los tornillos sobresaliendo aproximadamente 1/8 de pulgada (3 mm) de la pared.
4. Deslice el receptor en los tornillos y bloquéelo en las ranuras.

PRUEBA

Oprima el/los Botón/es del Timbre. El receptor debe reproducir el tono y las luces LED deben brillar mientras se reproduce el tono. **Nota:** Si desea que las luces LED brillen por más tiempo, seleccione una melodía más larga.

CAMBIO DE LA SELECCIÓN DE TONO/MELODÍA

Para cambiar a un tono o melodía diferente, presione una vez el pequeño Botón elevado que se encuentra en la parte inferior de adelante del Botón. El receptor tocará la selección



o melodía siguientes, presione una vez de nuevo hacia abajo y espere que la el receptor confirme el cambio.

Nota: Si usted cambia la melodía o el tono demasiado rápidamente, el receptor no tocará todas las selecciones. Sólo tocará la última melodía o tono seleccionado. Si se selecciona mientras el receptor está tocando cambiará el sistema a un nuevo ajuste, pero el receptor sólo terminará de tocar el tono o melodía ya en curso.

OPERACIÓN DE LOS SONIDOS DEL TIMBRE EN PUERTAS DE CALLE Y TRASERAS

En el caso de Timbres con dos Botones, seleccione y establezca un tono o melodía diferente para cada puerta. Recordando cuál tono o melodía se toca, puede saber cuál botón se presiona. Los botones de timbre pueden usarse también como buscapersonas de mano.

CONTROL DEL VOLUMEN

Ajuste la intensidad del sonido moviendo la palanca del control de volumen en la parte de atrás del Receptor a la posición deseada.

LUCES LED

Para apagar las luces, busque el interruptor de encendido/apagado en el compartimento para pilas a la derecha y colóquelo en la posición de apagado.

PARA SUBSTITUIR BATERÍAS BOTONES:

1. Retire el Botón del Timbre por la tapa de atrás introduciendo el destornillador de cabeza plana en la ranura que se encuentra en la parte inferior del Botón y gire. Abra la tapa del Botón del Timbre en dirección opuesta a la tapa posterior.
2. Retire las pilas usadas colocando la punta de un bolígrafo en la ranura justo debajo de las pilas. Levante la pila superior y sáquela del compartimento para pilas. Repita con la segunda (No golpee el botón del timbre para sacar las baterías - esto podría dañar el botón).
3. Reemplace las baterías antiguas por otras nuevas, con el lado positivo (+) hacia arriba.

ADVERTENCIA SOBRE BATERÍA - No recarguelas, desmontelas, calientelas a más de 100°C (212°F), o quemelas. Reemplace las baterías sólo con baterías de litio de 3 voltios del tipo CR2032, homologadas por UL, tales como las Carlon RC3395. El uso de otras baterías puede provocar fallas en el transmisor y anula la garantía y responsabilidad del fabricante.

CONSEJOS PARA SOLUCIONAR PROBLEMAS

PROBLEMA: El receptor no suena cuando se presiona el botón del timbre. **SUGERENCIA:** Verifique que las pilas estén correctamente instaladas y los contactos estén en la posición correcta. Intente reemplazar las baterías en primer lugar. Revise que el receptor y el botón estén colocados dentro de una distancia que les permita funcionar.

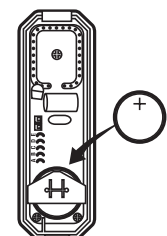
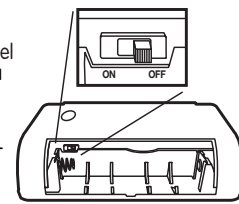

Chime mounting template
Gabarit de montage du carillon
Plantilla de montaje del timbre



4 3/16 inches
(10.6 cm)

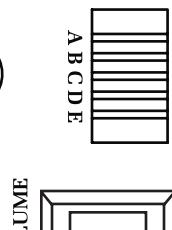
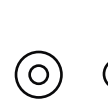
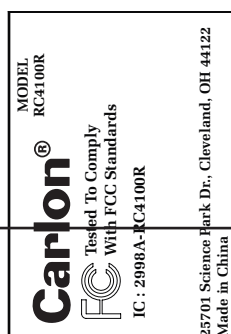

PROBLEM: When Chime Button is pressed, Receiver plays "Please replace button batteries" or "Please replace chime batteries" at the end of melody or tone.
SUGGESTION: "Please replace button batteries" at the end of melody or tone warns that Chime Button batteries are getting low. Replace Chime Button batteries. "Please replace chime batteries" indicates the Chime Receiver batteries are getting low. Replace Chime Receiver batteries.

PROBLEM: Chime only plays "dong."
SUGGESTION: Press Scroll Button on Transmitter to change sound options.

PROBLEM: Receiver sometimes plays without anyone pressing Chime Button.
SUGGESTION: If another Wireless Chime System nearby is on the same frequency, it could accidentally trigger your system. If this happens, change privacy code.

PRIVACY CODES AND HOW TO CHANGE THEM

It is NOT necessary to change the privacy code unless interference occurs. If you need to change code:

1. Use a nail clipper or wire cutter to cut and separate one of the wires ("A" through "E") on Chime Receiver. Make sure cut wire does not touch any other wire.
2. Remove back cover from Chime Button and locate the wires, which are adjacent to the batteries. The wires are designated "A" through "E" with letters located immediately above them.
3. Using a nail clipper or wire cutter, cut and separate the same wire that was cut on the Chime Receiver. Make sure that the cut wire does not touch any other wire.

Note: It doesn't matter which wires are cut, but be sure that the same wire cut on the Button matches that of the Receiver. If the wire cut on the Chime Button does not match the wire cut on the Chime Receiver, the system will not work.

Suggestion: Begin by cutting just one wire in the Chime Receiver and the same wire in the Chime Button. Test to see if the problem is eliminated. If the system is still not working properly, try cutting another wire. DON'T FORGET THAT EVERY TIME A WIRE IS CUT IN THE CHIME RECEIVER, THE CORRESPONDING WIRE MUST BE CUT IN THE CHIME BUTTON.

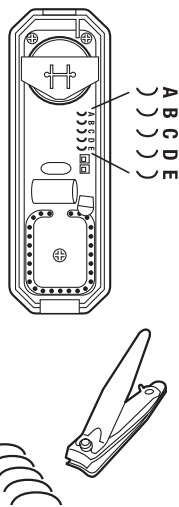

Chime privacy code wires

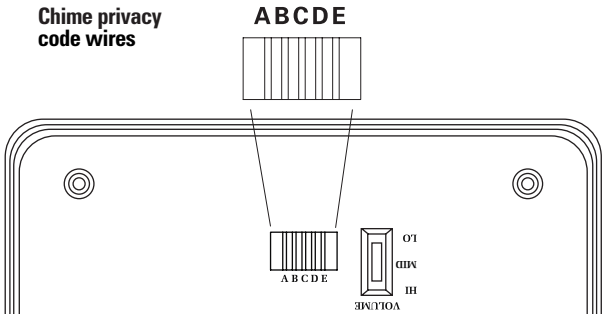

LIMITED WARRANTY

The product you have purchased is guaranteed against defects in workmanship and materials for the period stated on the package. Warranties implied by law are subject to the same time period limitation. Some states do not allow limitations on how long an implied warranty lasts, so this time limitation may not apply to you.

If the product fails due to a manufacturing defect during normal use, return the product and dated sales receipt to the store where purchased for replacement OR send the product and the dated sales receipt to:

Lamson & Sessions
Attn: LHP Customer Service
25701 Science Park Drive
Cleveland, OH 44122 USA

Not Covered - Batteries, light bulbs, and other expendable items are not covered by this warranty. Repair service, adjustment and calibration due to misuse, abuse or negligence are not covered by this warranty. Unauthorized service or modification of the product or of any furnished components will void this warranty in its entirety. This warranty does not include reimbursement for inconvenience, installation, set-up time, loss of use, postage, unauthorized service, or other products used in conjunction with, but are not supplied by, Lamson & Sessions.

PROBLÈME : Quand vous appuyez sur le bouton du carillon, le récepteur fait "Please replace button batteries" ou "Please replace chime batteries" à la fin de la mélodie ou de la tonalité.

SUGGESTION : Le "Please replace button batteries" vous avise que les piles du bouton sont faibles. Remplacez les piles du bouton. Le "Please replace chime batteries" indique que les piles du récepteur du carillon sont faibles. Remplacez les piles du récepteur.remplacer la piles. Vérifiez si le récepteur et le bouton se trouvent en-deça de la distance d'utilisation.

PROBLÈME : Le carillon ne fait que "Dong".
SUGGESTION : Appuyez sur le bouton de sélection de l'émetteur pour changer la sélection.

PROBLÈME : Le récepteur sonne parfois sans qu'on appuie sur le bouton.
SUGGESTION : S'il y a une autre sonnette sans fil de même fréquence à proximité, elle peut déclencher la vôtre par inadvertence. Si c'est le cas, changez la fréquence.

CODES D'ACCÈS ET COMMENT LES CHANGER

Il N'EST PAS nécessaire de changer la fréquence à moins qu'il y ait interférence. Procédez comme suit si vous devez changer le code.

1. Avec une pince à ongles ou coupe-fil, coupez et séparez un des fils (A à E) du récepteur. Assurez-vous que le fil coupé ne touche pas un autre fil.
2. Enlevez l'endos du bouton du carillon et situez les fils adjacents à la ou aux piles. Les fils sont identifiés "A" à "E", les lettres juste au-dessus des fils.
3. Avec la pince à ongles ou coupe-fil, coupez et séparez le ou les mêmes fils que ceux coupés sur le récepteur. Assurez-vous que le fil coupé ne touche pas un autre fil.

Remarque : Quel fil vous coupez n'a pas d'importance mais assurez-vous de couper le même fil sur l'émetteur et le récepteur. Si vous ne coupez pas les mêmes fils, le système ne fonctionnera pas.

Suggestion : Commencez par ne couper qu'un seul fil sur le récepteur puis le même fil sur le bouton. Faites un essai. Si le problème n'est pas résolu, coupez un autre fil. N'OUBLIEZ PAS QUE CHAQUE FOIS QUE VOUS COUPEZ UN FIL SUR LE RÉCEPTEUR, VOUS DEVEZ COUPER LE FIL CORRESPONDANT SUR LE BOUTON.

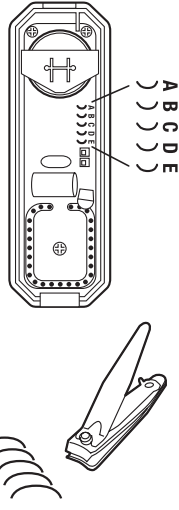

Fils de code privé du carillon

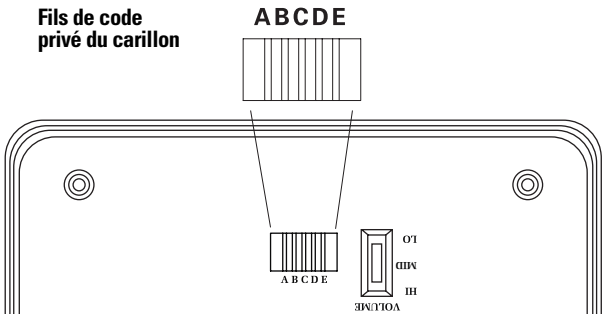

GARANTIE LIMITÉE

Le produit que vous avez acheté est garanti contre les vices de matière et de fabrication pour la période indiquée sur l'emballage. Les garanties implicites par la loi sont subordonnées de la même durée limitée. Certaines provinces ne permettent pas de limites sur la durée des garanties implicites; aussi, cette limite peut ne pas s'appliquer dans votre cas.

Si le produit fait défaut en usage normal, suite à un vice de fabrication, retournez-le accompagné du bon de caisse daté, au magasin où vous l'avez acheté pour un remplacement OU envoyez-le avec le bon de caisse daté à :

Service à la clientèle LHP
Lamson & Sessions
25701 Science Park Drive
Cleveland, OH 44122 USA

Non garantis - Piles, ampoules et autres articles de consommation ne sont pas couverts par cette garantie. Les réparations, les ajustements et la calibration suite à un mauvais usage, un abus ou une négligence, ne sont pas couverts par cette garantie. L'entretien ou la modification non autorisée du produit ou de ses composantes rendra la garantie nulle et sans effet. Cette garantie ne couvre pas le remboursement pour l'inconvénient, l'installation, la préparation, la perte d'usage, les frais de poste, le service non autorisé ni les autres produits utilisés de pair avec le produit, mais non fournis par, Lamson & Sessions.

PROBLEMA: Cuando se presiona el botón de la campanilla, el receptor emite un "Please replace button batteries" o "Please replace chime batteries" al fine de la melodía o del tono.

SUGERENCIA: Un "Please replace button batteries" al final de la melodía o tono advierte que las baterías del botón del timbre se están agotando. Reemplace las baterías del botón del timbre. Un "Please replace chime batteries" indica que las baterías del receptor de la campanilla son bajas. Reemplace las baterías del receptor.

PROBLEMA: El timbre sólo toca "don".
SUGERENCIA: Presione el botón de desplazamiento en el transmisor para cambiar las opciones de sonido.

PROBLEMA: El receptor a veces toca sin que nadie presione el botón del timbre.
SUGERENCIA: Si hay otro sistema de timbre inalámbrico cercano en la misma frecuencia, podría activar su sistema accidentalmente. Si ocurre esto, cambie el código de privacidad.

CÓDIGOS DE PRIVACIDAD Y CÓMO CAMBIARLOS

NO es necesario cambiar el código de privacidad a menos que ocurran interferencias. Si necesita cambiar el código:

1. Use un cortaúñas o un cortador de alambre para cortar y separar uno de los alambres ("A" hasta "E") en el receptor del timbre. Asegúrese de que el alambre cortado no toque ningún otro.
2. Saque la tapa posterior del Botón del Timbre y ubique los cables, que están adyacentes a las pilas. Los alambres están designados "A" hasta "E" con letras situadas inmediatamente sobre ellos.
3. Usando un cortaúñas o un cortador de alambre, corte y separe el mismo alambre que se cortó en el receptor de timbre. Asegúrese de que el alambre cortado no toque ningún otro.

Nota: No importa cuál alambre corte en el botón, pero asegúrese de que tenga la misma letra que el que corte en el receptor. Si el alambre cortado en el botón del timbre no coincide con el alambre cortado en el receptor del timbre, el sistema no funcionará.

Sugerencia: Comience cortando sólo un alambre en el receptor del carillón y el mismo alambre en el botón del carillón. Pruebe si esto elimina el problema. Si el sistema todavía no funciona debidamente, pruebe cortando otro alambre. NO OLVIDE QUE TODAS LAS VECES QUE CORTE UN ALAMBRE EN EL RECEPTOR DEL TIMBRE DEBE CORTARSE EL ALAMBRE CORRESPONDIENTE EN EL BOTON DEL TIMBRE.

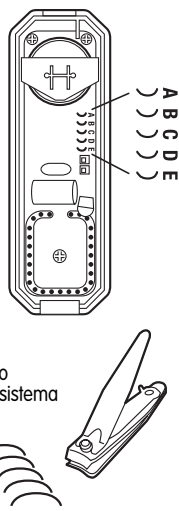

Alambres de código secreto del timbre

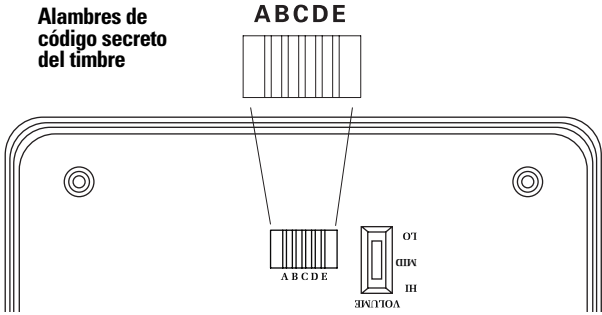

GARANTÍA LIMITADA

Este producto que ha comprado está garantizado por el periodo que se informa en el envase contra defectos de mano de obra y materiales. Las garantías implícitas legales se limitan al mismo periodo de tiempo. Algunos estados no permiten limitaciones en el periodo de extensión de las garantías, por lo tanto, estas limitaciones pueden no aplicarse a su caso.

Si el producto tiene una falla provocada por defectos de fabricación durante su uso normal, devuelva el producto y el recibo de compra fechado a la tienda en donde lo compró para que se lo sustituyan O envíe el producto y el recibo de compra fechado a:

Lamson & Sessions
Atención: Servicio de cliente de LHP
25701 Science Park Drive
Cleveland, Ohio 44122 EE.UU.

Las siguientes piezas no están cubiertas por la garantía - Pilas, bombillas o focos y cualquier otra pieza fungible. Esta garantía tampoco incluye el servicio de reparación, ajuste o calibración debido al uso indebido o negligente. El servicio de reparación o modificación no autorizado del producto o de cualquiera de las piezas que se suministran invalidará la garantía en su totalidad. Esta garantía no incluye reembolso por inconveniencia, instalación, tiempo de preparación para la puesta en marcha, pérdida de tiempo de uso, franqueo, servicio de reparación no autorizado u otro producto utilizado conjuntamente con éste pero que no lo suministra Lamson & Sessions.

All requests for replacement must include a **dated sales receipt** (copies accepted). LAMSON & SESSIONS IS NOT LIABLE FOR LOST PROFITS, INDIRECT, SPECIAL, EXEMPLARY, INCIDENTAL OR CONSEQUENTIAL DAMAGES INCLUDING WITHOUT LIMITATION ANY SUCH DAMAGES DUE TO IMPROPER WIRING OR MISUSE OF THE PRODUCT. As some states do not allow the exclusion or limitation of incidental or consequential damages, the above limitation and exclusion may not apply to you.

This device complies with Part 15 of the FCC rules. Operation is subject to the following two conditions:

1. This device may not cause harmful interference, and
2. This device must accept any interference received, including interference that may cause undesired operation.

This device complies with RSS-210 of Industry Canada.

WARNING: Changes or modifications not expressly approved by the party responsible for compliance could void the user's authority to operate the equipment. The term "IC:" before the radio certification number only signifies that the Industry Canada technical specifications were met.

ALSO AVAILABLE FROM CARLON:

- Extend-A-Chime® – lets you hear your existing wired doorbell in remote areas of your home or yard
- Plug-in and Battery Doorbells and Chimes
- On/Off Remote Switches
- Touch and Automatic Lighting Controls

This warranty gives you specific legal rights, and you may also have other rights which vary from state to state. If you have questions or need further assistance, please call Lamson & Sessions at: 1-800-346-2646 Mon. - Fri., 9 a.m. - 4 p.m. EST.

Patent #'s: 5,365,214, 5,680,102 & 5,680,112

Carlon®

25701 Science Park Drive
 Cleveland, Ohio 44122
 www.lamson-sessions.com

Model: RC4120R
 IC: 2998A-RC4120R

Made in China
 ©2006 LAMSON & SESSIONS

061005 IS196
 Button IS76

Toute demande de remplacement doit être accompagnée du **bon de caisse daté** (copies acceptées). LAMSON & SESSIONS NE PEUT ÊTRE TENU RESPONSABLE POUR LES PERTES DE PROFIT, LES DOMMAGES INDIRECTS, FORTUITS, EXEMPLAIRES OU CONSÉQUENTIELS, Y COMPRIS, MAIS SANS Y ÊTRE LIMITÉ, LES DOMMAGES CAUSÉS PAR UN MAUVAIS CÂBLAGE OU UN MAUVAIS USAGE DU PRODUIT. Certaines provinces ne permettent pas l'exclusion ou la limite des dommages indirects ou fortuits; aussi, la limite et l'exclusion présentes peuvent ne pas s'appliquer dans votre cas.

Cet appareil est conforme à la Partie 15 des règlements de la FCC. L'opération est subordonnée des deux conditions suivantes :

1. Cet appareil ne peut pas causer une interférence dommageable.
2. Cet appareil doit accepter toute interférence reçue, y compris l'interférence qui peut causer un mauvais fonctionnement.

Cet appareil est conforme au règlement RSS-210 d'Industrie Canada.

AVERTISSEMENT : Les changements ou les modifications qui ne sont pas expressément approuvées par la partie responsable de la conformité, peuvent rendre nulle la permission à l'utilisateur d'opérer cet équipement. Le terme « IC » précédant le numéro de certification radio signifie tout simplement que les caractéristiques techniques satisfont les normes d'Industrie Canada.

AUTRES CARLON :

- Extend-A-Chime® – vous permet d'entendre la sonnette câblée existante en tout point de la maison ou dans la cour.
- Sonnettes et Carillon enfichables et à pile
- Interrupteurs à distance
- Commande d'éclairage à touches et automatique

Cette garantie vous accorde des droits particuliers et peut aussi vous accorder d'autres droits qui peuvent varier d'une province à l'autre. Si vous avez des questions ou besoin d'aide, téléphonez à Lamson & Sessions au : 1-800-346-2646, du lundi au vendredi, 9 h à 16 h (HNE).

Brevet n° 5 365 214, n° 5 680 102, et n° 5 680 112

Carlon®

25701 Science Park Drive
 Cleveland, Ohio 44122
 www.lamson-sessions.com

Modèle: RC4120R
 CI : 2998A-RC4120R

Fabriquée en Chine
 ©2006 LAMSON & SESSIONS

061005 IS196
 Bouton IS76

Todas las solicitudes de sustitución deben incluir el **recibo de compra fechado** (se aceptan copias). LAMSON & SESSIONS NO ASUME RESPONSABILIDAD POR GANANCIAS PERDIDAS, DAÑOS INDIRECTOS, ESPECIALES, EJEMPLARES, INCIDENTALES O PERJUICIOS DEBIDO AL USO INDEBIDO DEL PRODUCTO O LA PREPARACIÓN INCORRECTA DE LOS CABLES. Como algunos Estados no permiten la exclusión o limitación de los daños y perjuicios, las limitaciones y exclusión anteriores pueden no aplicarse a su caso.

Este dispositivo cumple las reglas de la Comisión Federal de Comunicaciones (FCC), parte 15. La operación está sujeta a las dos condiciones siguientes:

1. Este dispositivo no puede causar interferencia nociva; y
2. Este dispositivo debe aceptar cualquier interferencia que puede recibir, incluyendo interferencia que pueda causar operación indeseable.

Este dispositivo cumple con la norma industrial RSS-210 del Canadá.

ADVERTENCIA: Los cambios o modificaciones que no estén expresamente aprobados por la parte responsable del cumplimiento puede invalidar el derecho del usuario a operar el equipo. El término "IC" delante del número de certificación de la radio sólo significa que cumple las especificaciones técnicas del Ministerio de Industria de Canadá.

CARLON OFRECE TAMBIÉN:

- Extend-A-Chime® – para oír la campanilla conectada existente en un área distante de la casa o del patio.
- Campanillas y carillones enchufables y a baterías
- Interruptores remotos de encendido/apagado
- Controles de iluminación automático y por tacto

Esta garantía le proporciona derechos legales específicos y además puede contar con otros derechos que varían según el estado. Si desea formular preguntas o necesita asistencia, sírvase llamar a: Lamson & Sessions al: 1-800-346-2646 de lunes a viernes, de 09:00. a 16:00 hs (hora del Este).

Patentes: 5,365,214, 5,680,102 y 5,680,112

Carlon®

25701 Science Park Drive
 Cleveland, Ohio 44122
 www.lamson-sessions.com

Modelo: RC4120R
 IC2: 2998A-RC4120R

Hecho en China
 ©2006 LAMSON & SESSIONS

061005 IS196
 Botón IS76